

安全上のご注意

※ご使用前に、この《安全上のご注意》をよくお読みのうえ、正しくお使いください。
 ※この取扱説明書及び製品への表示では、製品を安全に正しくお使いいただき、あなたや他の人々への危害や財産損害を未然に防止するために、いろいろな絵表示をしています。絵表示の意味と内容は次のようになっています。



- 警告**：表示を無視して誤った取扱いをした場合、人が死亡または重傷を負う可能性が想定される内容を示しています。
- 注意**：表示を無視して誤った取扱いをした場合、人が傷害を負う可能性が想定される内容やおよび物的損害のみの発生が想定される内容を示しています。



施工上の注意	警告	<ul style="list-style-type: none"> 器具の取付けは、取扱説明書に従い確実に行ってください。取付けに不備があると、器具の落下によるケガや火災、感電事故の原因になることがあります。 器具の取付け工事は、必ず電気工事店(有資格者)にご依頼ください。無資格者の工事は法律で禁じられています。 表示された電源電圧以外では絶対に使用しないでください。間違った場合、感電や火災の原因となることがあります。 	<ul style="list-style-type: none"> 5℃～35℃の温度範囲以外で使用しないでください。誤動作や火災の原因となります。 必ず補強材のある場所に取付けてください。補強材の無い場所に取付けた場合、器具の落下事故の原因となります。
	注意	<ul style="list-style-type: none"> 本製品(付属品を含む)は日本国内専用器具です。海外の規格には準拠しておりません。表示された電源電圧以外では絶対に使用しないでください。器具の破損、故障の原因となることがあります。 器具の改造や部品の組み替えはしないでください。感電や漏電等の事故、故障の原因となります。 修理技術者以外の方が器具を分解したり、修理・改造は絶対に行わないでください。感電や漏電等の事故、故障の原因となります。 	<ul style="list-style-type: none"> 本製品は一般屋内用器具です。屋外や浴室など湿気が多い場所や器具に水滴がかかる状態では使用しないでください。器具の破損、感電事故、漏電の原因となります。 調光器(ライトコントロール)との併用はできません。調光器や器具の故障の原因となります。 温度の高くなる物(ガスレンジやエアコンの吹き出し口など)の近くに設置しないでください。異常過熱による火災の原因となります。

ご使用上の注意点とお手入れ	警告	<ul style="list-style-type: none"> 結露するような高湿度環境では使用しないでください。結露などにより水分が器具内に進入し絶縁不良を生じ、発煙・発火を起す原因となります。 粉塵が多い環境、堆積しやすい場所では使用しないでください。発火や発熱の原因となります。 激しい振動、衝撃の加わる場所、橋脚上などの常時振動のある場所では使用しないでください。器具の故障、破損の原因となります。 万が一、器具の異常(発煙、異臭等)を感じた場合、直ちに電源スイッチを切り使用を中止してください。異常状態がおさまったことを確認して、販売店又は当社へ修理をお問合せください。異常のまま使用すると火災や感電の原因となります。 	<ul style="list-style-type: none"> 温泉地等の腐食性ガスが発生する場所や、海上・臨海部等の岩礁隣接地、塩素を使用するプールでは、使用しないでください。器具の故障、火災、感電の原因となります。 器具を布や紙などでおおわないでください。過熱して器具の焼損、故障、変形、火災の原因となります。 器具のすきまに金属類(針金など)を絶対に差し込まないでください。感電事故の原因となります。 分解や改造は行わないでください。発熱、発火、破裂、故障、感電、液漏れの原因となります。
	注意	<ul style="list-style-type: none"> 運転中や停止直後は、手や肌などが触れないようにしてください。火傷の原因となります。 濡れた手でさわらないでください。感電の原因となります。 長時間、体に風を直接あてないでください。健康を害する恐れがあります。 破損した場合は、ご使用を中止してください。落下やケガの恐れがあります。 	<ul style="list-style-type: none"> 温度の高くなる物(ストーブなど)の近くで使用しないでください。器具の変形や火災の原因となります。 幼児の手の届かない所で、使用・保管してください。 シンナーやベンジンなどの揮発性のものでも拭いたり、殺虫剤・防水等のスプレーなどをかけないでください。器具の変色、変形・破損の原因となります。 安全に使用していただくため、定期的な清掃、点検をしてください。器具の汚れは乾いた柔らかい布、又は中性洗剤を含ませてよく絞って拭き取ってください。

保証書	*印欄への記入と販売店印のない場合は無効となります。なお、お買上げ日または納品日、および、販売店が確認できる領収書、請求書または納品書を、*印欄への記入の代わりとして扱うことができます。領収書、請求書または納品書は本保証書と一緒に大切に保管してください。
------------	---

製品名	レールファン 品番：SRF-251
販売店*	
お買上げ年月日*	年 月 日
保証期間	お買上げ日より 1 年間

※本書に記載のお買上げ年月日から1年間。ただし、24時間連続使用など一日20時間以上継続して使用した場合は、保証期間は買上げ年月日から半年となります。

- 【保証規定】**
- 本書は日本国内のみにて有効です。
 - 取扱説明書、本体貼付ラベル等の注意に従った正常なご使用状態で、保証期間内に故障した場合に限り無料で修理または交換いたします。本書を添えて販売店までご依頼ください。
 - 本製品は改良のため事前の通知なく仕様変更される場合があります。生産完了品等については、保証期間内であっても、同等品との交換により対応となる場合があります。
 - 故障品を弊社指定の修理先へ発送される場合、発送時の送料はお客様のご負担となります。(弊社からの返送料は弊社負担)

- 【保証内容】**
- 次のような場合には、保証期間内であっても保証の対象にはなりません。
 - お客様の使用上の誤り又は取り扱いが適正でないことによる故障、破損。
 - お客様による輸送、移動時の落下、衝撃による故障、破損。
 - 弊社の承認なく施された装飾、修理や改造による故障、破損。
 - 通常の使用を超える酷使状態に起因する修理。(業務用用途に使用、車両・船舶への搭載など一般家庭用以外に使用された場合の故障又は破損)
 - 故障した製品をご提出いただけない場合。
 - 火災、塩害、ガス害、地震、落雷、風水害などの天災地変、並びに公害や異常電圧などの外的要因に起因する故障又は破損。
 - 第三者の故意・過失などの外部要因によって生じた変形、破損、故障。
 - 弊社納入時の化学・技術水準では予見が不可能な使用による器具の汚れ、キズ。
 - 使用による器具の汚れ、キズ。
 - 各部材の経年変化に伴う自然劣化による故障、損傷。
 - 日本国外で使用された場合。This warranty is valid only in Japan.
 - 移転、贈答品等にてお買上げ販売店に修理依頼が出来ない場合は、弊社にお問い合わせください。

【輸入元・販売元】
 スワン電器株式会社 サービス
 〒277-0931 千葉県柏市藤ヶ谷1830 TEL：04-7191-5088 / FAX：04-7191-7774
 URL：https://www.swanlighting.jp/ (土・日・祝祭日・弊社休日を除く)



※本保証書による保証の他に、販売者はお客様に対して法律上及び契約上の責任を負っており、本保証書の発行は、こうした代理店の責任を軽減、または免除するものではありません。

RAIL FAN

レールファン

品番：SRF-251

取扱説明書

この度は、弊社製品をお買上げいただき、有難うございます。ご使用前に取扱説明書をお読みいただき正しい方法でご使用ください。また事故防止のため、裏面の『安全上の注意』をお読みください。この取扱説明書は、お読みになった後も大切に保存してください。

仕様

- 定格電圧：AC100V
- 定格周波数：50 / 60Hz
- 消費電力：8W
- 器具サイズ：幅 195mm × 高さ 279mm
- 製品重量：約 0.6 kg
- 素材：樹脂・金属
- 機能：
 - 風量 6段階調整
 - 自動首振り機能
 - 首振り速度 2段階調整
 - メモリー機能

各部の名称

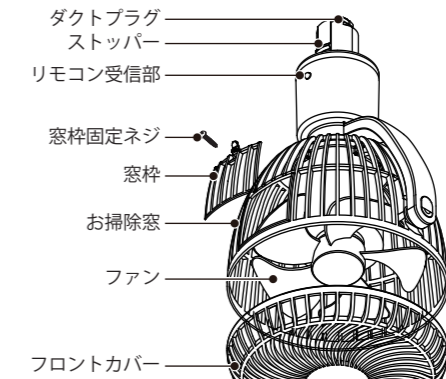

寸法図

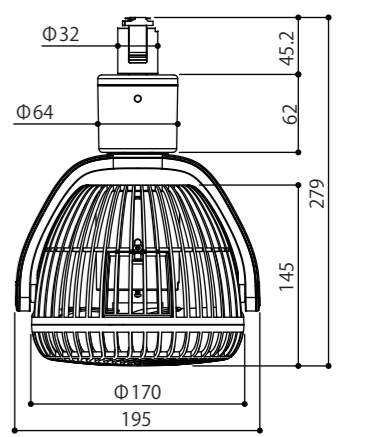

※製品の仕様は予告なく変更することがあります。

取り付け前の注意点

- 本製品は、ライティングダクト専用天井直付器具です。指定以外の取り付けはしないでください。
- 取り付け前に、ライティングダクトが確実に取り付けられていることをご確認ください。火災・感電・落下の原因となります。
- 表示された電源電圧(AC100V)、周波数(50/60Hz)以外で使用しないでください。
- 本製品をご使用中に、ラジオ等の音響機器への雑音や、他の家電製品の赤外線リモコンが作動しない場合がごくまれにあります。この場合、トラブルが発生しなくなる距離まで離してご使用ください。

設置上の注意点

- 取り付け方向を間違えますと外れなくなります。また無理に外そうとすると破損の原因となります。
- 傾斜した天井や床、壁に取り付けたり、下記の環境・条件では使用しないでください。
 - ①周囲が35℃以上になる場所
 - ②海上・臨海部等の岩礁隣接地、塩素を使用するプール、屋外や雨(水)のかかる場所、風呂場等の湿気が多い場所
 - ③粉塵の多い場所や、油・蒸気がかかる場所
 - ④振動の激しい場所や泉地等の腐食性ガスが発生する場所
- 安全のため、設置後には稼働させてゆるみやガタつき・破損等がないことをご確認ください。取り付けが不十分ですと、火災、感電、落下の原因となります。

器具の取り付け方法

- 器具の取り付けは、必ず電源を切った状態で行ってください。器具の故障、感電の恐れがあります。
- 取り付け方向を間違えますと外れなくなります。また無理に外そうとすると破損の原因となります。

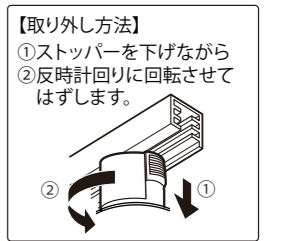
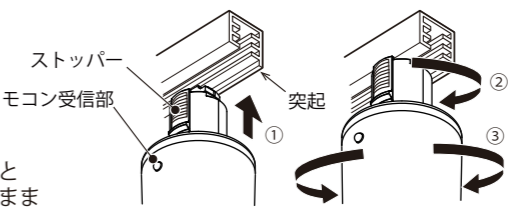

- ダクトプラグのストッパーが、ライティングダクトの突起と反対側にくるようにしてライティングダクトに押し当てたまま
- 時計回りに回転させ固定してください。
- リモコン受信部がリモコン操作側に向くように回転させて調整を行ってください。※詳しい可動範囲は次頁の「◆可動範囲」をご確認ください。

- 器具を取り外す際は、必ず電源を切り本体が冷めてから行ってください。
- 取り外す際は、ストッパーを下げながら反時計回りにまわしてください。

動作の確認方法

- ①リモコンには電池が内蔵されています。電池カバーに入っている絶縁フィルムを引き抜いてください。

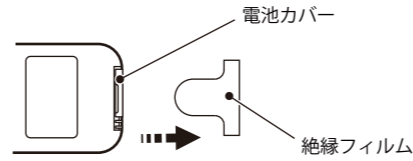

- 付属の電池は動作確認用です。新品電池と比べ寿命が短いため電池が消耗した際は、電池を交換してください。

- 電源が入っていることをご確認ください。
- 【壁のスイッチ操作で出来ること】
 - ・ファンのON/OFF

- 【リモコン操作で出来ること】
 - ・ファンのON/OFF
 - ・6段階の風量調節
 - ・自動首振り(首振り速度2段階)のON/OFF
 - ※リモコン操作の詳細は次ページをご確認ください。

◆リモコンの操作方法

- ⚠ 壁の電源が入っていることをご確認ください。
- ⚠ リモコンはリモコン受信部に向けて操作してください。受信部の向きは手で回転が可能です。※詳しい可動範囲は次の「◆可動範囲」をご確認ください。

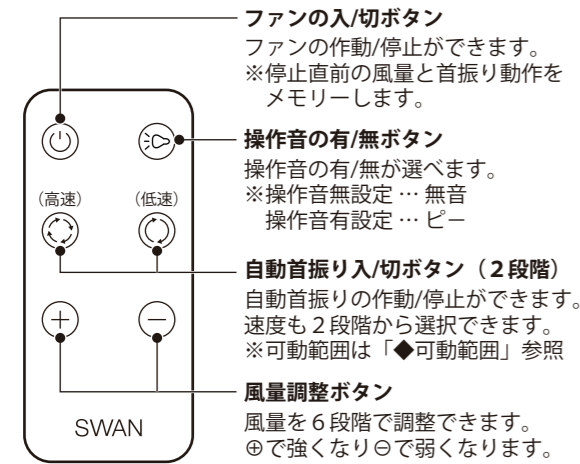
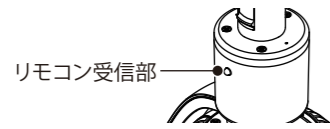

- ⚠ 付属の電池は確認用の電池です。リモコンの反応が悪いと感じた場合は、新しい電池と交換してください。
- ⚠ リモコンの反応が悪くなるなど、電池が消耗したと感じた場合や、電池の使用期限を経過したら電池を交換してください。
- ⚠ コイン形リチウム電池 (品番CR2025) をご使用ください。過った電池のご使用は、リモコンの故障、器具の動作不良に繋がります。

電池の交換方法

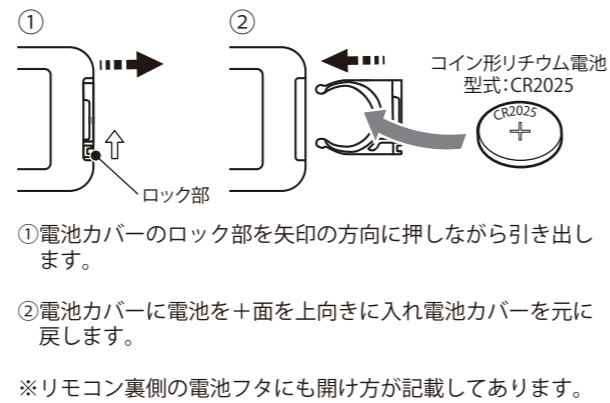

◆可動範囲

- ⚠ 可動範囲を超えてのご使用はしないでください。器具の故障や破損の原因となります。
- ⚠ 可動範囲内に障害物がないことを確認してご使用ください。器具の故障や破損の原因となります。
- ⚠ 首振り動作時にモーター特有の音が大きくなる場合がありますが異常ではありません。
- ⚠ リモコンの反応が悪い時など、回転させてリモコン受信部の向きを変えてください。

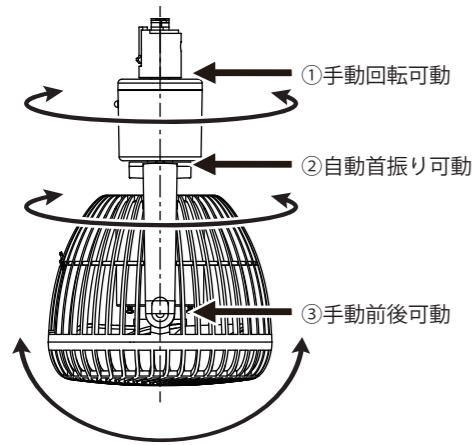

①手動回転可動範囲

下図のように左右100°の範囲を手動で可動させることが可能です。

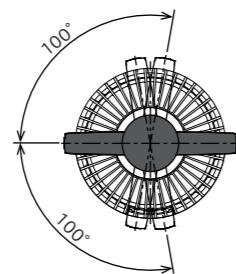

②自動首振り可動範囲

リモコンの自動首振り入/切ボタンで下図のように左右60°の範囲で可動します。

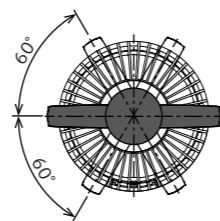

③手動前後可動範囲

下図のように前後方向に各0°～100°の範囲を20°ごとに可動させることが可能です。

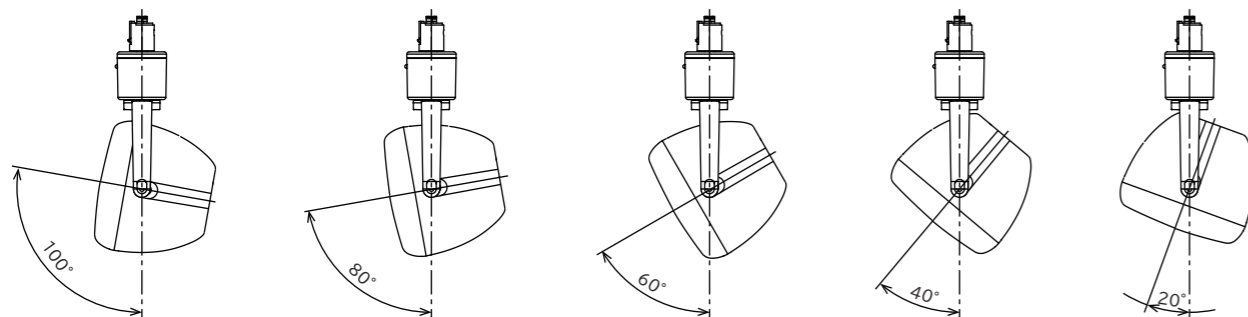

◆お手入れの注意点

- ⚠ 安全のため、電源 (壁スイッチなど) を切って器具が冷めてから作業を行ってください。
- ⚠ シンナーやベンジンなど揮発性の薬品やカビ取り剤、クレンザー等は使用しないでください。器具に傷をつけたり、変色、変質の原因となります。
- ⚠ 器具の汚れは乾いた柔らかい布、又は中性洗剤を浸した柔らかい布をよく絞って拭き取ってください。
- ⚠ 器具は水洗いしないでください。火災、感電事故、故障の原因となります。
- ⚠ ほこりなどが付いたまま使用すると故障の原因となります。定期的にお手入れしてください。
- ⚠ フロントカバーやお掃除窓 (窓枠固定ネジ含む) をはずしたまま使用しないでください。

◆本体前面・外側のお手入れ方法

- ・掃除機でゴミやホコリを取り除いてください。
- ・汚れがひどいところは、柔らかい布などで拭いてください。

フロントカバーのはずし方

①フロントカバーを持って反時計回りにまわします。

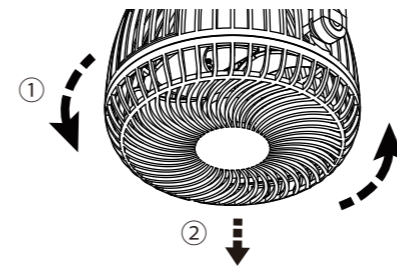

②ガイドから抜けるまでまわしたらフロントカバーをはずしてください。
※取り付ける時は、時計回りにまわして、ガイドに沿って止まるまでまわしてください。

お掃除窓のはずし方

①ロック部の窓枠固定ネジをはずします。
※落下防止ネジの紛失にご注意ください。

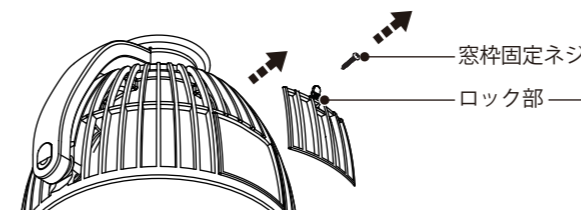

②ロック部のツマミを手前にひいてお掃除窓をはずします。

- ⚠ お手入れ後は、必ず元の状態に戻してご使用ください。フロントカバーやお掃除窓 (窓枠固定ネジ含む) をはずしたまま使用しないでください。ケガや故障の原因となります。

◆本体内部のお手入れ方法

- ・柔らかい布等で拭いてください。
- ・汚れが落ちにくいときは、薄めた中性洗剤を含ませた柔らかい布などで拭いてください。
※洗剤は固く絞った布などできれいに拭き取ってください。

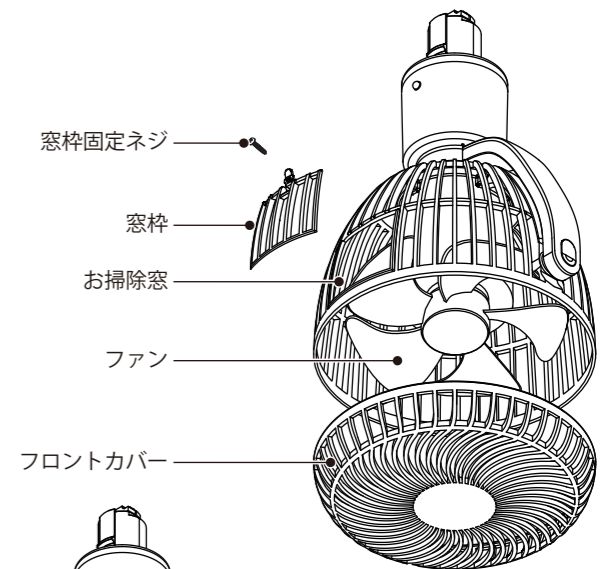

◆故障かな?こんなときは

ご使用中に異常が生じた場合は、修理ご依頼前に本書をお読みいただき、以下の点をご確認ください。

- 動作しない** ➡ 壁の電源 (ブレーカー) は入っていますか? ⇨ 壁の電源 (ブレーカー) を入れてください。
ファンにゴミやホコリがたまっていますか? ⇨ お手入れをして汚れ・ホコリを取り除いてください。
- 風量が少ない** ➡ 汚れ・ホコリがたまっていますか? ⇨ お手入れをして汚れ・ホコリを取り除いてください。
- 動作音大きい** ➡ ライティングダクトや本体がきちんと設置されていますか? ⇨ 水平で安定した場所に設置してください。
フロントカバーやお掃除窓がきちんと取り付けられていますか? ⇨ 正しく取り付けてください。

◆保管・廃棄について

- 保管について** ➡ 長期間使用しない場合は、本体に袋などをかぶせ、直射日光の当たらない湿気の少ない場所に保管してください。
- 廃棄について** ➡ 製品や梱包材の廃棄については、お住まいの自治体の取り決めに従って廃棄をしてください。